

OFERTA 2023

- Obrabiarki CNC
- Systemy automatyzacji produkcji
- Serwis / Części zamienne
- Oprzyrządowanie
- Usługi obróbcze

Spółka APX Technologie założona w roku 2000 jest polską firmą specjalizującą się w dostawie, konfiguracji i serwisowaniu najwyższej klasy obrabiarek sterowanych numerycznie.

APX Technologie jest również polskim producentem oprzyrządowania do obrabiarek.

Czołowymi dostawcami obrabiarek CNC są: japońskie firmy FANUC oraz MAKINO, tajwańscy producenci: HARTFORD, GOODWAY, QUASER, PROTH, KENT, SURE FIRST, niemiecka firma ZIMMER&KREIM, holenderska firma CELLRO, hiszpańska firma NICOLAS CORREA oraz włoskie BELOTTI i BIGLIA.

W siedzibie handlowej firmy w Opaczu (k. Warszawy) zlokalizowane jest centrum organizujące sprzedaż i serwis obrabiarek CNC. W Ciencisku (k. Strzelna) znajduje się Zakład Produkcyjny APX, zajmujący się produkcją oprzyrządowania do obrabiarek oraz kooperacją.

Głównym celem firmy jest dostarczanie najbardziej nowoczesnych i korzystnych cenowo rozwiązań dla polskiego przemysłu. Coraz częściej APX Technologie realizuje sprzedaż obrabiarek wraz z pełnym wdrożeniem produkcyjnym w zakresie programowania, doboru narzędzi, a także konstrukcji i wykonania oprzyrządowania.

Spółka APX Technologie zapewnia instalacje obrabiarek, serwis gwarancyjny i pogwarancyjny w zakresie mechaniki, elektryki, elektroniki, pneumatyki i hydrauliki obrabiarek. Dysponując szerokim zapleczem technicznym, koordynujemy prace serwisu, począwszy od zgłoszenia, ustalenie zakresu prac, aż do wysłania specjalistycznego serwisu do klienta.

Zapraszamy na www.apx.pl

Spis treści

■ Makino	str 4
- 4 osiowe poziome centra obróbcze	
- 5 osiowe poziome centra obróbcze	
- 3 osiowe pionowe centra obróbcze	
- 5 osiowe pionowe centra obróbcze	
- centra obróbcze do grafitu	
- elektroerozyjne wycinarki drutowe	
- elektroerozyjne drążarki wgłębne	
■ Hartford	str 6
- pionowe centra obróbcze	
- poziome centra obróbcze	
- 5-osiowe centra obróbcze	
- wytaczarki	
- bramowe centra obróbcze	
- centra obróbcze typu GANTRY	
- 5 stronne centra obróbcze	
■ Correa	str 8
- łożowe centra obróbcze	
- centra obróbcze z ruchomą kolumną	
- bramowe centra obróbcze	
- centra obróbcze typu GANTRY	
■ Quaser	str 9
- pionowe centra obróbcze	
- poziome centra obróbcze	
- 5-osiowe centra obróbcze	
- wielopaletowe centra obróbcze	
■ Fanuc	str 10
- Robodril – sterowane numerycznie pionowe kompaktowe centrum obróbcze	
- Robocut – wycinarki drutowe CNC	
■ Cellro	str 11
- Xcelerate	
■ Belotti	str 12
- centra obróbcze do kompozytów i metali lekkich	
■ Biglia	str 13
- poziome centra tokarskie	
- wielogłowicowe centra tokarskie	
- wielozadaniowe zintegrowane centra frezarsko-tokarskie	
■ Goodway	str 14
- wieloosiowe centra tokarskie	
- pionowe centra tokarskie	
- poziome centra tokarskie	
- automatyczne tokarki wzdłużne SWISS	
■ Proth	str 15
- szlifierki łożowe do płaszczyzn	
- szlifierki kolumnowe do płaszczyzn	
- szlifierki bramowe do płaszczyzn	
- szlifierki do płaszczyzn ze stołem obrotowym	
■ Supertec	str 16
- szlifierki do wałków i otworów	
■ Sure First	str 16
- drążarki wgłębne	
■ Zimmer & Kreim	str 17
- drążarki wgłębne	
■ Kooperacja, produkcja oprzyrządowania i systemów mocujących	str 18

4-osiowe
poziome
centra
obróbce



X: 400-1900 mm
Y: 400-1600 mm
Z: 400-1700 mm

5-osiowe
poziome
centra
obróbce



X: 300-4000 mm
Y: 300-1800 mm
Z: 230-2000 mm

3-osiowe
pionowe
centra
obróbce



X: 320-2000 mm
Y: 280-1000 mm
Z: 200-800 mm

5-osiowe
pionowe
centra
obróbce



X: 300-2000 mm
Y: 300-1300 mm
Z: 250-800 mm

Centra
obróbce
do grafitu

X: 350-900 mm
Y: 300-550 mm
Z: 250-450 mm



Elektroerozyjne
wycinarki
drutowe

X: 350-900 mm
Y: 300-550 mm
Z: 250-450 mm

Elektroerozyjne
drążarki
względne

X: 350-900 mm
Y: 300-550 mm
Z: 250-450 mm



Poziome
centra
obróbce

X: 750-1300 mm
Y: 700-1000 mm
Z: 650-1150 mm



Pionowe
centra
obróbce

X: 520-2100 mm
Y: 420-1020 mm
Z: 450-820 mm



X: 410-8000 mm
Y: 520-4200 mm
Z: 460-1200 mm

5-osiowe
centra
obróbce

Wytaczarki

X: 2000-2500 mm
Y: 1500-2500 mm
Z: 1500-2000 mm



Bramowe centra obróbcze

X: 1200-14200 mm
Y: 800-5500 mm
Z: 700-1500 mm



Centra obróbcze typu GANTRY

X: 4000-6000 mm
Y: 2600-3100 mm
Z: 1000-1300 mm



5 stronne centra obróbcze

X: 3000-8000 mm
Y: 2300-4400 mm
Z: 1000-1200 mm



Łożowe
centra
obróbkowe

X: 2000-4500 mm
Y: 1000-1500 mm
Z: 1000-2000 mm



Centra
obróbkowe
z ruchomą
kolumną



X: 4000-27000 mm
Y: 1250-2000 mm
Z: 1500-8000 mm



Bramowe
centra
obróbkowe

X: 3000-15000 mm
Y: 3000-5250 mm
Z: 1000-2500 mm

Centra
obróbkowe typu
GANTRY

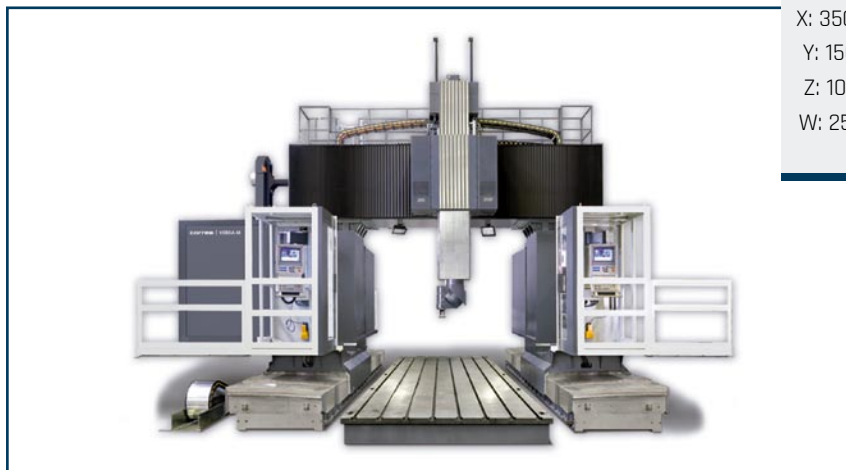

X: 3500-30500 mm
Y: 1500-11600 mm
Z: 1000-4500 mm
W: 2500-4500 mm

Poziome
centra
obróbce



X: 560-1200 mm
Y: 640-1000 mm
Z: 640-1000 mm

Pionowe
centra
obróbce



X: 661-2040 mm
Y: 572-800 mm
Z: 560-661 mm

5-osiowe
centra
obróbce



X: 410-995 mm
Y: 610-800 mm
Z: 510-610 mm



Wielopaletowe
poziome centra
obróbce

X: 550-762 mm
Y: 610-640 mm
Z: 510-810 mm

Ilość palet: 2-40

Sterowane numerycznie pionowe kompaktowe centrum obróbcze Fanuc Robodrill

X: 300-700 mm
Y: 300-400 mm
Z: 330-400 mm

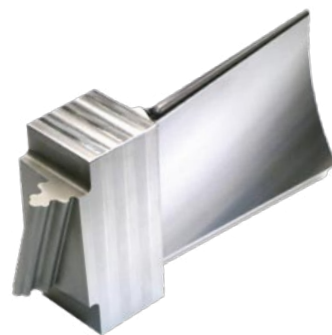

Wycinarki drutowe CNC

X: 400-800 mm
Y: 300-600 mm
Z: 255-510 mm

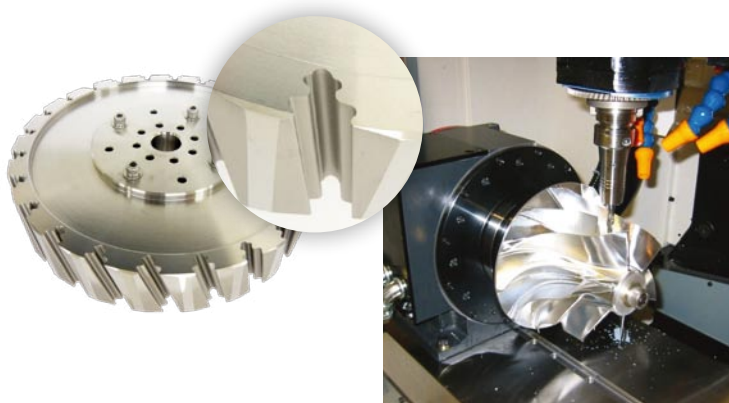

XCELERATE – najskuteczniejsze wsparcie Twojej produkcji



Modułowa budowa

- dopasowana do potrzeb klienta
- z możliwością elastycznych zmian

Zróżnicowane pola odkładczo-odbiorcze

- uniwersalne/indywidualnie dostosowane wg potrzeb (szuflady, wózki)

Elastyczność przezbrajania

- już w ciągu paru minut **XCELERATE** może pracować przy innej obrabiarce



Centra
obróbcze do
kompozytów
i metali lekkich

belotti
cnc / machining centers



Włoska firma Belotti
działa już od ponad 40
lat, trafiając ze swoimi
obrabiarkami do ponad 60
krajów na świecie



3 i 5 osiowe centra
obróbcze
Bramowe centra obróbcze
Obróbka strumieniem
wody
Obróbka ultradźwiękowa
Drukowanie 3D

Inteligentne i ekonomicz-
ne rozwiązania do obróbki
w tworzywach sztucznych,
kompozytach, zaawanso-
wanych materiałach, ta-
kich jak włókna węglowe,
kevlar i stopy lekkie.

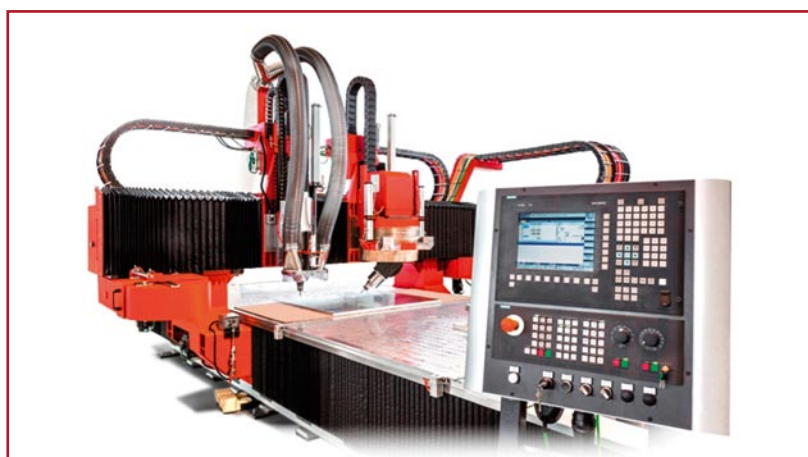

Idealnie sprawdzające się
obrabiarki dla przemysłu
lotniczego, motoryzacyj-
nego, jachtowego, zbroje-
niowego i wyścigowego.

Poziome
centra
tokarskie



śr. obróbki:
Ø220-552 mm
dł. obróbki:
560-1195 mm

Wielogłowicowe
centra
tokarskie



śr. obróbki:
Ø100-200 mm
dł. obróbki:
100-350 mm



Wielozadaniowe
zintegrowane
centra
frezarsko-
-tokarskie

śr. obróbki:
Ø500 mm
dł. obróbki:
1280-1500 mm



Wielosiowe
centra
tokarskie



śr. obróbki:
 Ø180-280 mm
 dł. obróbki:
 180-600 mm

Pionowe
centra
tokarskie



śr. obróbki:
 Ø350-9000 mm
 wys. obróbki:
 400-5000 mm

Automatyczne
tokarki
wzdłużne
SWISS



śr. obróbki:
 Ø13-42 mm
 dł. obróbki:
 30-315 mm

Poziome
centra
tokarskie



śr. obróbki:
 Ø170-1700 mm
 dł. obróbki:
 250-10000 mm

Szlifierki
łożowe do
płaszczyzn

X: 375-900 mm
Y: 160-460 mm
Z: 310-422 mm



Szlifierki
kolumnowe do
płaszczyzn



X: 375-900 mm
Y: 160-460 mm
Z: 310-422 mm

Szlifierki
bramowe do
płaszczyzn

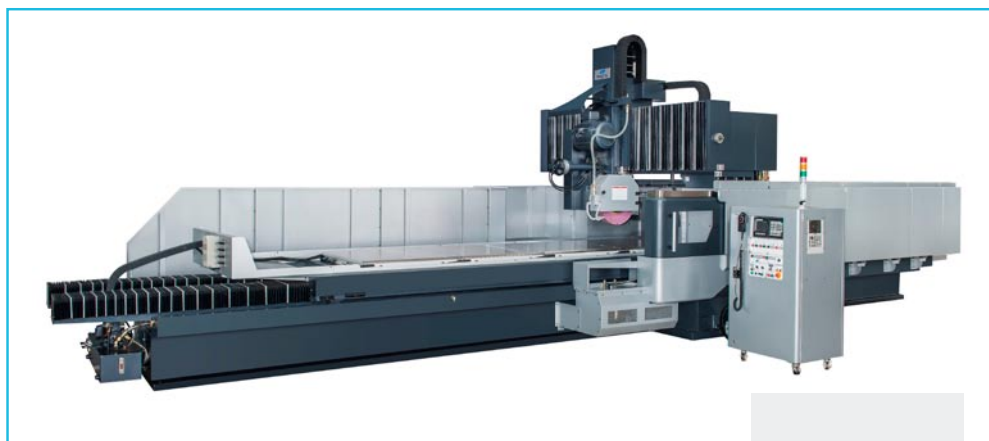

X: 1650-6150 mm
Y: 1200-1900 mm
Z: 100-1000 mm

Szlifierki do
płaszczyzn
ze stołem
obrotowym



Śr. stołu:
Ø500-1500 mm
Z: 322-645 mm

Szlifierki
do wałków
i otworów

ST SUPERTEC®



Śr. obróbki
zewnątrznej:
Ø 1-800 mm
Śr. obróbki otworu:
Ø 2-600 mm

Drążarki
względne

Sure First

X: 300-1200 mm
Y: 200-800 mm
Z: 150-500 mm





simply genius

Drążarki
wstępne
Genius EDM



Przesuw X:
350-900 mm
Przesuw Y:
250-680 mm
Przesuw Z:
315-500 mm

Portalowe
drążarki
wstępne
Genius NOVA

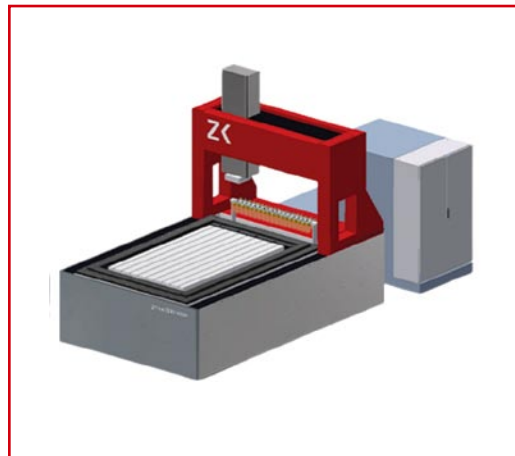

Przesuw X:
1500-2900 mm
Przesuw Y:
1250 mm
Przesuw Z:
950 mm

Systemy
magazynujące
CHAMELEON

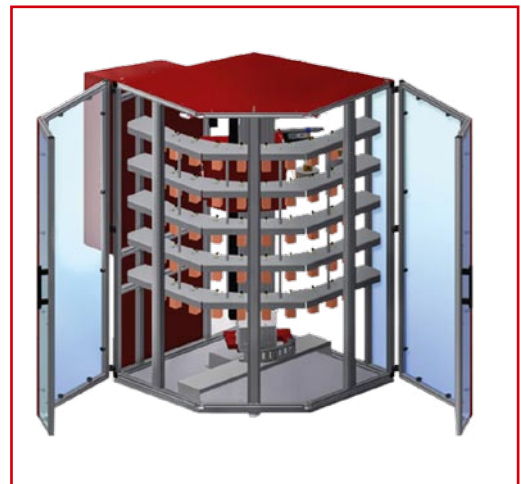
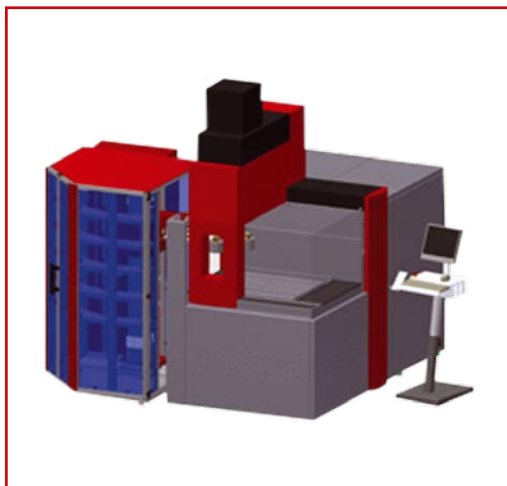

Oprogramowanie
ALPHAMODULI



ALPHAMODULI
System
sterowania
COMFORT,
EXECUTIVE,
INDIVIDUAL

PRODUCENT OPRZYRZĄDOWANIA

APX Technologie prowadzi własną produkcję oprzyrządowania narzędziowego, służącego do mocowania narzędzi skrawających na obrabiarkach CNC i obrabiarkach konwencjonalnych.

Posiadamy pełną ofertę systemów mocujących narzędzia na centrach frezarskich i obrabiarkach sterowanych numerycznie. Dzięki nowoczesnemu parkowi maszynowemu oraz organizacji technologiczno-produkcyjnej, zapewniamy wykonanie narzędzi zgodnie z wymaganiami jakościowymi i kontraktowymi odbiorców.

Posiadane przez nas główne obrabiarki produkcyjne to tokarki i frezarki numeryczne renomowanych firm MATSUURA, HARTFORD, TAKISAWA i FANUC

- nowe i o krótkim okresie eksploatacji.

W swojej ofercie posiadamy:

- oprawy o chwycie od **SK20 do SK60**:
 - **DIN69871-A**
 - **MAS 403-BT**
 - **DIN69880 (VDI)**
 - **DIN69893 (HSK)**
 - **CAPTO**
- tuleje zaciskowe
- oprawy Morse'a i cylindryczne
- imadła
- uchwyty tokarskie
- oprawy specjalne wg wymagań klienta



ZAPRASZAMY DO WSPÓŁPRACY KOOPERACYJNEJ

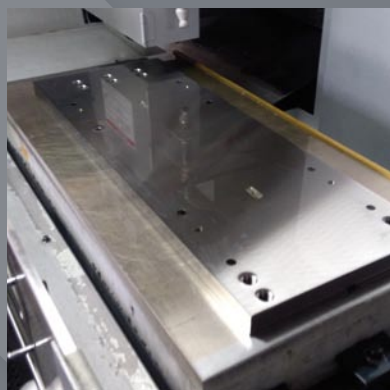

Oferta Spółki APX Technologie obok sprzedaży i serwisu obrabiarek CNC oraz produkcji narzędzi i oprzyrządowania do maszyn, uzupełniona jest o kompleksowe usługi w zakresie obróbki skrawaniem.

Oferowana przez nas jakość produktów oraz usług potwierdzona jest wdrożonym certyfikatem ISO 9001.

Świadczymy kompleksowe usługi od zaprojektowania produktu, poprzez analizy, prototypy, zdefiniowanie procesu, stworzenie dokumentacji technologicznej i produkcyjnej, uruchomienie linii produkcyjnej, automatyzacja i optymalizacja procesu produkcyjnego i wsparcie techniczne.



Zakład Produkcyjny oferuje usługi obróbki na:

- frezarkach CNC – max. powierzchnia robocza stołu 2150 x 820 mm; przesuw w osiach X/Y/Z: 2060/820/660 mm
- tokarkach CNC – max. średnica toczenia 366 mm; max. długość toczenia 700 mm
- szlifierkach do tulei – max. średnica \varnothing 250 mm, max. dł. 200 mm
- szlifierkach do wałków – max. średnica 300 mm, max. długość 600 mm (możliwość szlifowania stożków)
- piłach taśmowych półautomatycznych do metalu – max. średnica \varnothing 300 mm
- szlifierkach do płaszczyzn – max. powierzchnia robocza stołu 800 x 350 mm. Przesuw: 780 x 300 mm



Co nas wyróżnia?

- Nowoczesny park maszynowy
- Wykształceni oraz doświadczeni pracownicy
- 20-letnie doświadczenie w branży sprzedaży obrabiarek
- 20-letnie doświadczenie w zakresie obróbki skrawaniem
- Certyfikat ISO 9001:2015



Posiadane przez nas obrabiarki produkcyjne to tokarki i frezarki numeryczne renomowanych firm MATSUURA, TAKISAWA, HARTFORD i FANUC – nowe i o krótkim okresie eksploatacji.



**Poziome centrum tokarskie
Takisawa TS4000YS (Japonia)**

Max. średnica obróbki [mm]: T12, T10: 370; T15: 315; T20: 292;
Max. długość obróbki [mm]: T12, T10: 550; T15: 535; T20: 545;
Przesuw w osi X/Z/Y/A [mm]: 267/840/-50 ~ +70/665;
Posuw osi X/Z/Y/A [mm]: 30/30/10/30



**Pionowe centrum obróbki
Matsura VX 1000 (Japonia)**

Max. wielkość przedmiotu obrabianego: 1200 x 600 mm
Przesuw X/Y/Z: 1020/610/610 mm
Ciężar przedmiotu obrabianego: 500 kg
Prędkość obrotowa wrzeciona: 15000 (20000 opc) min⁻¹



**Kompaktowe centrum obróbki
CNC FANUC Robodrill αD21LiA5 (Japonia)**

Powierzchnia robocza: 850x410 mm;
Przesuw osi X/Y/Z: 700/400/330 mm;
Nośność stołu: 300 kg



Szlifierka CNC STUDER Favorit (Szwajcaria)

Średnica przedmiotu obrabianego: 285 mm;
Długość przedmiotu obrabianego: 650 mm;



Szlifierka Proth PSGS-4080AHR

Przesuw: 780x300 mm
Powierzchnia robocza stołu: 800x350mm



**Pionowe centrum obróbki
Hartford HCMC-2082 (Tajwan)**

Powierzchnia robocza: 2150 x 820 mm
Przesuw osi X/Y/Z: 2060/820/660 mm
Nośność stołu: 2600 kg



**Pionowe centrum obróbki
Hartford Tornado HCMC-1370 (Tajwan)**

Powierzchnia robocza: 1450x700 mm;
Przesuw osi X/Y/Z: 1300/700/660 mm;
Nośność stołu: 1500 kg



Tokarka Mor Seiki NLX2500MC (Japonia)

Max. średnica tocenia: 366 mm
Max. długość detalu: 1255 mm
Max. wielkość uchwytu: 254 mm



Frezarka Mori Seiki Duravertikal 5080 (Japonia)

Frezowanie w 4 osiach
Max. przesuw w osi X/Y/Z: 800/530/510 mm;
Maks. obciążenie stołu: 1000 kg
Długość stołu: 1100 mm
Szerokość stołu: 600 mm



**Maszyna pomiarowa
ABERLINK AXIOM T00 (Anglia)**

Pomiar w osi X: 640mm; Pomiar w osi Y: 900 mm,
Pomiar w osi Z: 500 mm;
Dokładność pomiaru: 0,003 mm



**Wyważarka
Haimer Tool dynamic Comfort**

Wyważanie stożków SK30, SK40, SK50
Klasa wyważania G2.5 do 60 000 obrotów.
Możliwość wyważania w dwóch płaszczyznach.



Nowoczesne
technologie CNC
w Twojej firmie.

Obrabiarki / Części zamienne / Serwis
ul. Centralna 27
05-816 Opacz k. Warszawy
+48 22 759 62 00
apx@apx.pl

Oprządkowanie / Usługi obróbcze
Ciencisko 21A
88-320 Strzelno
+48 52 569 14 76
zpc@apx.pl

www.apx.pl